

CAME

FA01697M4A

RIOCN8WS



IT	Italiano
EN	English
FR	Français
RU	Русский

CAME S.P.A.

Via Martiri Della Libertà, 15
31030 Dosson di Casier
Treviso - Italy
tel. (+39) 0422 4940
fax. (+39) 0422 4941
info@came.com
www.came.com

CAME.COM

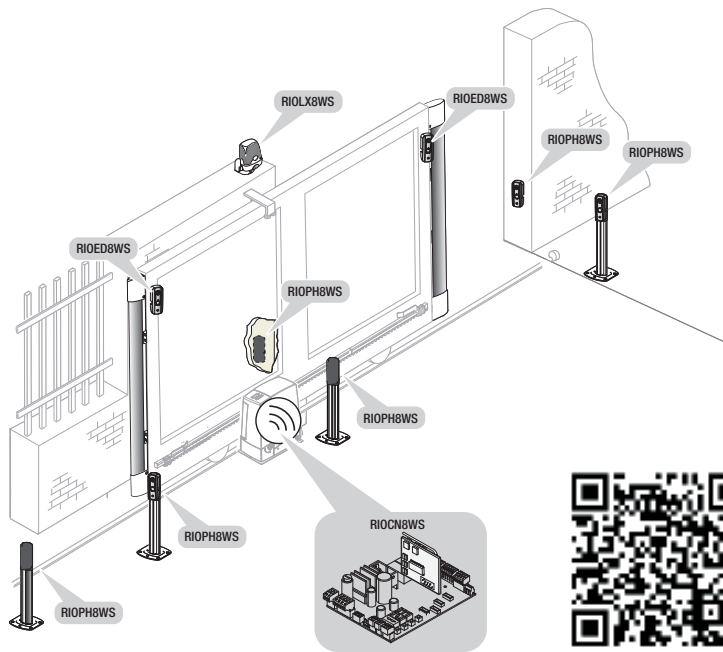

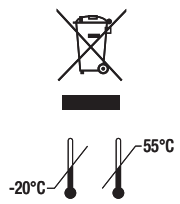
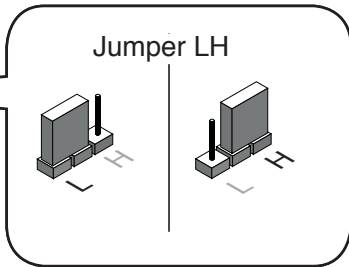
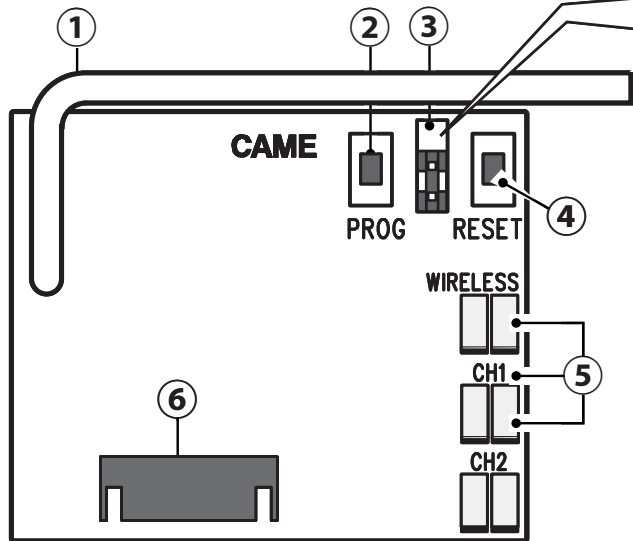
B

C

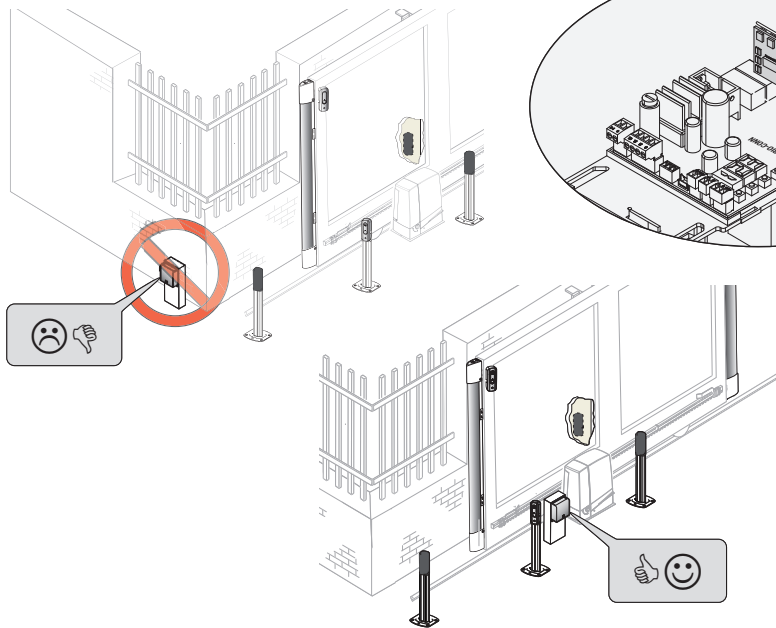

D

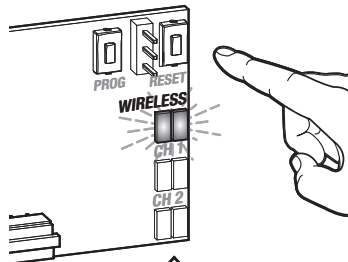
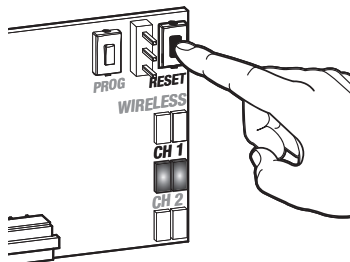
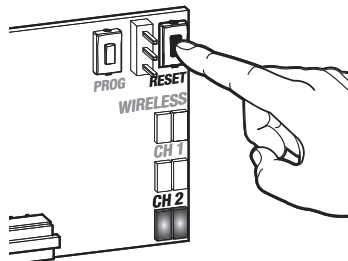
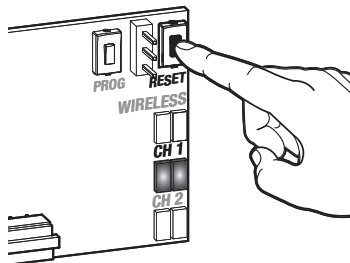

10"

⚠ NON COMPATIBILE CON IL SISTEMA RIO VERSIONE 1.0 **Per accedere al video di installazione usare il QR code.****Avvertenze generali**

• Prima di iniziare l'installazione, leggere attentamente le istruzioni ed eseguire gli interventi come specificato dal costruttore. • L'installazione, la programmazione, la messa in servizio e la manutenzione del dispositivo devono essere effettuate soltanto da personale tecnico qualificato e opportunamente addestrato, nel rispetto delle normative vigenti, ivi comprese le osservanze sulla prevenzione infortuni e lo smaltimento imballaggi. La modifica del progetto o della configurazione del dispositivo senza la consultazione del fabbricante o del suo rappresentante autorizzato può creare situazioni pericolose. • Came S.p.A. non può considerarsi responsabile per eventuali danni causati da un uso improprio, erroneo o irragionevole del prodotto. • Prima di effettuare qualunque operazione di pulizia o di manutenzione, togliere l'alimentazione al dispositivo. • L'apparecchio dovrà essere destinato unicamente all'uso per il quale è stato espressamente concepito.

• L'installazione deve essere eseguita a regola d'arte in modo da mantenere il contenitore pulito e sigillato. • Il prodotto nella confezione originale del produttore può essere trasportato solo al chiuso (vagoni ferroviari, container, veicoli chiusi). • Nel caso di malfunzionamento del prodotto, interromperne l'uso e contattare il servizio clienti all'indirizzo <https://www.came.com/global/en/contact-us> o al numero telefonico indicato sul sito.

 La data di fabbricazione è indicata nel lotto di produzione stampato sull'etichetta prodotto. Se necessario, contattateci all'indirizzo <https://www.came.com/global/en/contact-us>.

 Le condizioni generali di vendita sono riportate nei listini prezzi ufficiali Came.

Descrizione

Scheda per la gestione via radio di accessori wireless RIO (max. 6 unità).

Si collega a tutte le schede elettroniche o quadri di comando di automazioni, dove sia previsto l'apposito connettore ad innesto.

Componenti principali **B**

- 1 Antenna
- 2 Pulsante di programmazione
- 3 Selettore di potenza radio dBm (L=5 / H=10)
- 4 Pulsante di RESET
- 5 LED di segnalazione
- 6 Innesto per schede

Dati tecnici

Tipo	RIOCN8WS
Assorbimento (mA)	25 max.
Portata radio in campo libero (m)*	30 max.
Frequenza (MHz)	868.95
Temperatura di stoccaggio (°C)**	-25 ÷ +70
Vita media del prodotto (cicli)***	100.000
Potenza di trasmissione (dBm)	6 max.

(*) Non posizionare la scheda RIOCN8WS dietro a muri, recinzioni metalliche o altri ostacoli che potrebbero disturbare la

comunicazione radio.

(**) Prima dell'installazione, il prodotto va tenuto a temperatura ambiente nel caso di stoccaggio o trasporto a temperature molto basse o molto alte.

(***) La vita media del prodotto è un dato puramente indicativo e stimato in considerazione di conformi condizioni di utilizzo, installazione e manutenzione. Essa è influenzata anche da ulteriori fattori, quali ad esempio condizioni climatiche e ambientali.

Installazione

⚠ Prima di procedere **TOGLIERE LA TENSIONE DI LINEA** e, se presenti nell'automazione, **scollegare le batterie**.

- Innestare RIOCN8WS sulla scheda elettronica dell'automazione

C.

NB: Non modificare la posizione dell'antenna.

- Alimentare l'automazione e verificare che i LED WIRELESS lampeggino.

- Se non lampeggiano, eseguire un RESET della scheda (vedi procedura).

- Togliere le batterie dagli accessori.

- Memorizzare ogni singolo componente del sistema (vedi istruzioni degli accessori).

- Procedere con le verifiche funzionali (vedi procedura).

Procedura di RESET **D**

Tenere premuto il pulsante di RESET per circa 10 secondi, fino a quando i LED WIRELESS lampeggeranno.

NB: Se si sostituisce un dispositivo del sistema, è necessario procedere con il RESET e la successiva RI-MEMORIZZAZIONE di tutti i dispositivi del sistema.

Verifiche funzionali

Dare un comando di avvio manovra all'automazione (ogni accessorio RIO emette* un lampeggio blu)

Verificare che RIOLX8WS si attivi.



Provocare una interferenza sulla manovra del cancello e verificare che i dispositivi RIOPH8WS e/o RIOED8W attivino la funzione di sicurezza prevista.

Al termine della manovra, ogni accessorio RIO emetterà* un lampeggio rosso ed entrerà in modalità LOW POWER per preservare lo stato delle batterie.

△ In modalità LOW POWER, la risposta al test manuale di funzionamento delle fotocellule (un lampeggio blu del LED), risulterà essere più lenta.

* Se ciò non accade, togliere la tensione di linea e aumentare la portata/potenza del segnale radio mettendo il jumper **③** in posizione H.

Soluzione dei problemi

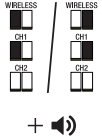
Segnalazioni	Possibili cause	Soluzione
	Nessun accessorio RIO memorizzato.	Configurare gli accessori RIO.
	Le fotocellule: a. rilevano un ostacolo; b. sono disallineate; c. hanno le batterie scariche.	a. Rimuovere l'ostacolo. b. Allineare le fotocellule. c. Sostituire le batterie.
	Il bordo sensibile non interviene.	Verificare collegamenti e regolazioni del bordo sensibile.

Segnalazioni	Possibili cause	Soluzione
	RIOED8WS o RIOPH8WS non comunicano con RIOCN8WS	Verificare l'efficienza della trasmissione radio Assicurarsi che le batterie non siano scariche

Se sul quadro di comando non vengono visualizzate le funzioni relative a RIOCN8WS, spegnere e riaccendere il quadro.

Riferimenti normativi

Il prodotto è conforme alle direttive applicabili, vigenti al momento della fabbricazione.

RED - Came S.p.A. dichiara che il prodotto descritto in questo manuale è conforme alla Direttiva 2014/53/UE e al documento Radio Equipment Regulations 2017.

I testi completi della dichiarazione di conformità UE (CE) e UK (UKCA) sono disponibili su www.came.com.

RIOCN8WS abbinato a RIOED8WS e insieme ad una automazione (o quadro comando) con test di sicurezza abilitato, è un dispositivo di sicurezza di categoria 2 (EN 954-1).

RIOCN8WS abbinato a RIOED8WS è un dispositivo di sicurezza di categoria 2 (EN 954-1).

DISMISSIONE E SMALTIMENTO. Non disperdere nell'ambiente l'imballaggio e il dispositivo alla fine del ciclo di vita, ma smaltirli seguendo le norme vigenti nel paese di utilizzo del prodotto. I componenti riciclabili riportano simbolo e sigla del materiale.



I DATI E LE INFORMAZIONI INDICATE IN QUESTO MANUALE SONO DA RITENERSI SUSCETTIBILI DI MODIFICA IN QUALSIASI MOMENTO E SENZA OBBLIGO DI PREAVVISO. LE MISURE, SE NON DIVERSAMENTE INDICATO, SONO IN MILLIMETRI.

 RIOEX8WS lampeggia 3 volte rapidamente

Le batterie di uno o più dispositivi radio connessi risultano quasi scariche.

Verificare lo stato delle batterie dei dispositivi radio connessi e sostituirle entro 10 giorni.

 3 beep

 LED acceso fisso
  LED spento
  LED lampeggiante
 Buzzer attivo

Quando i dispositivi RIOPH8WS e RIOED8WS hanno le batterie quasi scariche, emettono un segnale acustico ogni 10 secondi.

INCOMPATIBLE WITH RIO SYSTEM VERSION 1.0

 **To access the installation video, use the QR code.**

General Precautions

• Before installing, carefully read the instructions and follow the process explained by the manufacturer.

Installing, programming, commissioning and maintenance of this device must be only done by qualified, specifically trained technicians, and in full compliance with any applicable regulatory provisions, including workplace safety and waste disposal standards and regulations. Modifying the project or set up of the device without first checking with the manufacturer or authorized dealer may be hazardous.

Came S.p.A. is not liable for any damage caused if the product is used improperly, wrongfully or unreasonably.

Before carrying out any cleaning or maintenance operation, disconnect the device from the power supply. • The equipment must be destined solely for the use for which it was expressly designed. • Install in state-of-the-art fashion, so as that the casing remains clean and watertight.

• The product, in its original packaging supplied by the manufacturer, must only be transported in a closed environment (railway carriage, containers, closed vehicles).

• If the product malfunctions, stop using it and contact customer services at <https://www.came.com/global/en/contact-us> or via the telephone number on the website.

 The manufacture date is provided in the production batch printed on the product label. If necessary, contact us at <https://www.came.com/global/en/contact-us>.

 The general conditions of sale are given in the official CAME price lists.

Description

Control card for managing, via radio, maximum 6, RIO wireless accessories.

It connects to automation control boards or control panels, fitted with the corresponding connector or slot.

Main components **B**

- 1 Antenna
- 2 Programming button
- 3 Radio power selector dBm (L=5 / H=10)
- 4 RESET button
- 5 Alert LED
- 6 Card slot

Technical data

Type	RIOCN8WS
Current draw (mA)	25 max.
Radio range over clear areas (m)*	30 max.
Frequency (MHz)	868.95
Storage temperature (°C)**	-25 ÷ +70
Average product life (cycles)***	100,000
Transmission power (dBm)	6 max.

(*) Do not place the RIOCN8WS card behind walls, metal fences or any other obstructions that could interfere with radio communications.

(**) Before installing the product, keep it at room temperature where it has previously been stored or transported at a very high or very low temperature.

(***) The average product life is a purely indicative estimate. It applies to compliant usage, installation and maintenance conditions. It is also influenced by other factors, such as climatic and environmental conditions.

Installing

△ Before CUTTING OFF THE MAINS POWER SUPPLY, disconnect any batteries fitted on the device.

- Fit the RIOCN8WS into the automation's control board **C**.

NB: Do not change the antenna's position.

- Power up the automation and check that the WIRELESS LEDs are flashing.

- If they are not flashing, RESET the card (see the corresponding procedure).

- Remove the batteries from the accessories.

- Save each and every component of the system (see accessories instructions).

- Make the required functional checks (see the corresponding procedure).

RESETTING procedure **D**

Keep the RESET button pressed for 10 seconds, until the WIRELESS LEDs start flashing.

N.B.: If you replace any device on the system, you will have to RESET and then again SAVE all of the system devices.

Functional checks

Issue a start command (each RIO accessory will flash * blue)

Make sure that the RIOLX8WS activates.

Interfere with the gate's opening or closing and check whether the RIOPH8WS and/or RIOED8W devices activate the required safety function.





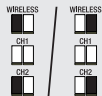
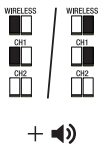

When the maneuver is complete, each RIO accessory will flash* red and switch into LOW POWER mode to preserve the batteries.

⚠ In LOW POWER mode, the photocells will respond more slowly - the LED flashes blue - to the manual operation test.

* If this does not happen, cut off the mains power supply and increase the radio signal's range/power by setting jumper ③ to position H.

Troubleshooting

Alerts	Possible causes	Fix
	No RIO accessory is saved.	Configure RIO accessories.
	The photocells: a. detect an obstruction; b. are misaligned; c. have flat batteries.	a. Remove the obstruction. b. Align the photocells. c. Replace the batteries.
	The sensitive safety-edge does not intervene.	Check settings and adjustments on the sensitive safety-edge.

Alerts	Possible causes	Fix
	The RIOED8WS or the RIOPH8WS are not communicating with the RIOCN8WS	<p>Check the radio-transmission efficiency</p> <p>Make sure the batteries are charged</p>
 <p>RIOLX8WS makes three quick flashes</p> <p>+ </p> <p>3 beeps</p>	The batteries, on one or more connected radio devices, are almost flat.	<p>Check the state of the batteries fitted on the connected radio devices and replace them within 10 days.</p>
<p> LED on, steady  LED off  LED flashes</p> <p> Buzzer active</p>		

When the batteries are almost flat on the RIOPH8WS and RIOED8WS devices, they make a buzzing sound for 10 seconds. If the control panel does not show the RIOCN8WS functions, switch off and then again turn on the control panel.

Legislative references

This product complies with the applicable standards in force at the time of manufacturing.

RED - CAME S.p.A. declares that the product described in this manual complies with Directive 2014/53/EU and the Radio Equipment Regulations 2017.

The full EC declaration of conformity and UK Conformity Assessed (UKCA) marking information can be found at www.came.com.

RIOCN8WS paired with a RIOED8WS and together with an operator, or a control panel, with safety test enabled, is a Category 2 safety device according to EN 954-1.

RIOCN8WS paired with a RIOED8WS, is a Category 2 safety device according to EN 954-1.

DECOMMISSIONING AND DISPOSAL. Dispose of the packaging and the device at the end of its life cycle responsibly, in compliance with the laws in force in the country where the product is used. The recyclable components are marked with a symbol and the material's ID marker.

THE DATA AND INFORMATION IN THIS MANUAL MAY BE CHANGED AT ANY TIME AND WITHOUT NOTICE.

THE MEASUREMENTS, UNLESS OTHERWISE STATED, ARE IN MILLIMETERS.

⚠ **PRODUIT NON COMPATIBLE AVEC LE SYSTÈME RIO VERSION 1.0**

 **Pour accéder à la vidéo d'installation, utiliser le code QR.**

Instructions générales

• Avant toute opération d'installation, lire attentivement les instructions et effectuer toutes les interventions indiquées par le fabricant. • L'installation, la programmation, la mise en service et l'entretien du dispositif ne doivent être effectués que par des techniciens qualifiés et dans le strict respect des normes en vigueur, y compris des règles sur la prévention des accidents et l'élimination des emballages. La modification du projet ou de la configuration du dispositif sans la consultation du fabricant ou de son représentant autorisé peut donner lieu à des situations dangereuses. • Came S.p.A. décline toute responsabilité en cas de dommages provoqués par une utilisation impropre, incorrecte ou déraisonnable du produit. • Avant toute opération de nettoyage ou d'entretien, mettre le dispositif hors tension. • L'appareil ne devra être destiné qu'à l'utilisation pour laquelle il a été expressément conçu.

• L'installation doit être réalisée selon les règles de l'art de manière à ce que le boîtier reste propre et bien fermé. • Le produit, dans l'emballage d'origine du fabricant, ne peut être transporté qu'à l'intérieur (wagons de chemin de fer, conteneurs, véhicules fermés). • En cas de dysfonctionnement du produit, cesser de l'utiliser et contacter le centre SAV à l'adresse <https://www.came.com/global/en/contact-us> ou au numéro de téléphone indiqué sur le site.

 La date de fabrication est indiquée dans le lot de production imprimé sur l'étiquette du produit. Si nécessaire, nous contacter à l'adresse <https://www.came.com/global/en/contact-us>.

 Les conditions générales de vente figurent dans les catalogues de prix officiels Came.

Description

Carte pour la gestion radio d'accessoires sans fil RIO (max. 6 unités).

Se connecte à toutes les cartes ou armoires de commande d'automatismes dotées du connecteur enfichable spécifique.

Composants principaux **B**

- 1 Antenne
- 2 Bouton de programmation
- 3 Sélecteur de puissance radio dBm (L=5 / H=10)
- 4 Bouton RESET
- 5 Voyants de signalisation led
- 6 Raccordement pour cartes

Données techniques

Type	RIOCN8WS
Absorption (mA)	25 max.
Portée radio en champ libre (m)*	30 max.
Fréquence (MHz)	868.95
Température de stockage (°C)**	-25 ÷ +70
Durée de vie moyenne du produit (cycles)***	100.000
Puissance de transmission (dBm)	6 max.

(*) Ne pas positionner la carte RIOCN8WS derrière des murs, des clôtures métalliques ou d'autres obstacles qui pourraient

brouiller la communication radio.

(**) Avant l'installation, le produit doit être maintenu à température ambiante en cas de stockage ou de transport à des températures très basses ou très élevées.

(***) La durée de vie moyenne du produit est purement indicative et estimée en tenant compte des conditions conformes d'utilisation, d'installation et d'entretien. Elle est également influencée par d'autres facteurs tels que les conditions climatiques et environnementales.

Installation

△ Avant toute opération, METTRE HORS TENSION et déconnecter les éventuelles piles.

- Embrocher RIOCN8WS sur la carte électronique de l'automatisme **C**.

N.B. : ne pas modifier la position de l'antenne.

- Mettre l'automatisme sous tension et s'assurer que les voyants SANS FIL clignotent.

- S'ils ne clignotent pas, réinitialiser la carte (voir la procédure correspondante).

- Enlever les piles des accessoires.

- Mémoriser chaque composant du système (voir les instructions des accessoires).

- Effectuer les contrôles fonctionnels (voir procédure).

Procédure de RÉINITIALISATION

Maintenir le bouton RESET enfoncé pendant environ 10 secondes jusqu'à ce que les voyants SANS FIL clignotent.

N.B. : en cas de remplacement d'un dispositif du système, il faut effectuer la RÉINITIALISATION puis la REMÉMORISATION de tous les dispositifs du système.

Contrôle du fonctionnement

Envoyer une commande de lancement de la manœuvre à l'automatisme (chaque accessoire RIO émet* un clignotement bleu).

S'assurer de l'activation effective de RIOLX8WS.



Provoquer une interférence sur la manœuvre du portail et contrôler que les dispositifs RIOPH8WS et/ou RIOED8W activent bien la fonction de sécurité prévue.





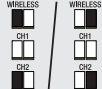
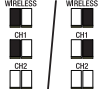

Au terme de la manœuvre, chaque accessoire RIO émettra* un clignotement rouge et passera en modalité LOW POWER pour préserver l'état des piles.

 En modalité LOW POWER, la réponse au test manuel de fonctionnement des photocellules (un clignotement bleu du voyant) sera plus lente.

* Dans le cas contraire, mettre hors tension et augmenter la portée/puissance du signal radio en positionnant le cavalier  sur H.

Résolution des problèmes

Signalisations	Causes possibles	Solution
	Aucun accessoire RIO mémorisé.	Configurer les accessoires RIO.
	Les photocellules : a. détectent un obstacle ; b. sont désalignées ; c. présentent des piles épuisées.	a. Éliminer l'obstacle. b. Aligner les photocellules. c. Remplacer les piles.
	Le bord sensible n'intervient pas.	Contrôler les connexions et les réglages du bord sensible.
		
		

Signalisations	Causes possibles	Solution
   + 	RIOED8WS ou RIOPH8WS ne communiquent pas avec RIOCN8WS.	Contrôler l'efficacité de la transmission radio. S'assurer que les piles ne sont pas épuisées.
 RIOLX8WS clignote 3 fois rapidement +  3 bip	Les piles d'un ou de plusieurs dispositifs radio sont presque épuisées.	Contrôler l'état des piles des dispositifs radio connectés et les remplacer dans les 10 jours.

Voyant allumé en permanence Voyant éteint
 Voyant intermittent  Buzzer activé

Lorsque les piles des dispositifs RIOPH8WS et RIOED8WS sont presque épuisées, ces derniers émettent un signal sonore toutes les 10 secondes.

Si l'armoire de commande ne visualise pas les fonctions concernant RIOCN8WS, l'éteindre et la rallumer.

Références Normatives

Ce produit est conforme aux directives applicables, en vigueur lors de sa fabrication.

RED - CAME S.p.A. déclare que le produit décrit dans ce manuel est conforme à la Directive 2014/53/UE et au document Radio Equipment Regulations 2017. Les textes complets des déclarations de conformité UE (CE) et UK (UKCA) sont disponibles sur www.came.com.

Combiné à RIOED8WS sur un automatisme (ou une armoire de commande) avec test de sécurité activé, RIOCN8WS est un dispositif de sécurité de catégorie 2 (EN 954-1). Combiné à RIOED8WS, RIOCN8WS est un dispositif de sécurité de catégorie 2 (EN 954-1).

MISE AU REBUT ET ÉLIMINATION. Ne pas jeter l'emballage et le dispositif dans la nature au terme du cycle de vie de ce dernier, mais les éliminer selon les normes en vigueur dans le pays où le produit est utilisé. Le symbole et le sigle du matériau figurent sur les composants recyclables. LE CONTENU DE CE MANUEL EST SUSCEPTIBLE DE SUBIR DES MODIFICATIONS À TOUT MOMENT ET SANS AUCUN PRÉAVIS. LES DIMENSIONS SONT EXPRIMÉES EN MILLIMÈTRES, SAUF INDICATION CONTRAIRE.

⚠ УСТРОЙСТВО НЕ СОВМЕСТИМО С СИСТЕМОЙ RIO ВЕРСИИ 1.0

 Для доступа к видеоролику о монтаже используйте QR-код.

Общие предупреждения

- Перед началом работ по монтажу внимательно ознакомьтесь с инструкциями и выполните установку согласно рекомендациям производителя.
- Установка, программирование, ввод в эксплуатацию и обслуживание устройства должны выполняться только квалифицированным и специально обученным персоналом с соблюдением действующих стандартов, включая требования по охране труда, технике безопасности и утилизации упаковки. Изменение в проекте или конфигурации устройства без консультации с фирмой-изготовителем или ее уполномоченным представителем может привести к опасным ситуациям.
- CAME S.p.A. не несет никакой ответственности за ущерб, нанесенный неправильным, ошибочным или небрежным использованием изделия.
- Монтаж должен выполняться по всем правилам для обеспечения чистоты и герметичности корпуса.
- Обесточьте устройство перед выполнением работ по чистке и техобслуживанию.
- Устройство следует использовать исключительно по назначению.
- Изделие в оригинальной упаковке компании-производителя может транспортироваться только в закрытом виде (в железнодорожных вагонах, контейнерах, закрытом автотранспорте).

- В случае обнаружения неисправности изделия необходимо прекратить его эксплуатацию и связаться с сервисной службой по адресу <https://www.came.com/global/en/contact-us> или позвонить по номеру, указанному на сайте.

 Дата изготовления указана в партии продукции, напечатанной на этикетке изделия. При необходимости свяжитесь с нами по адресу <https://www.came.com/global/en/contact-us>.

 С общими условиями продажи можно ознакомиться в официальных прейскурантах Came.

Описание

Плата радиоуправления беспроводными аксессуарами серии RIO (макс. 6 шт.).

Она подключается ко всем платам или блокам управления автоматикой, имеющим специальный разъем.

Основные компоненты **B**

- ① Антенна
- ② Кнопка программирования
- ③ Переключатель мощности радиосигнала дБм (L=5 / H=10)
- ④ Кнопка «СБРОС»

- ⑤ Светодиодные индикаторы
- ⑥ Разъем для плат

Технические характеристики

Модель	RIOCN8WS
Потребляемый ток (мА)	25 (макс.)
Дальность передачи радиосигнала на открытой местности (м)*	макс. 30
Частота (МГц)	868.95
Диапазон температур хранения (°C)**	-25 ÷ +70
Средний срок службы изделия (циклы)***	100.000
Мощность передачи радиосигнала (дБм)	6 (макс.)

(*) Не устанавливайте плату RIOCN8WS за стенами, металлическими ограждениями или другими препятствиями, которые могут создавать помехи при передаче радиосигнала.

(**) Перед установкой изделие необходимо хранить при комнатной температуре, если транспортировка или хранение на складе осуществлялись при крайне высоких или низких температурах.

(***) Средний срок службы изделия носит исключительно ориентировочный характер и рассчитывается исходя из соответствия условиям эксплуатации, монтажа и технического обслуживания. На него, среди прочих, влияют такие факторы, как климатические и погодные условия.

Монтаж

△ Перед тем как продолжить, **ОТКЛЮЧИТЕ ЭЛЕКТРОПИТАНИЕ** и вытащите аккумуляторы при их наличии.

- Вставьте RIOCN8WS в разъем платы управления автоматикой **C**.

ВАЖНО: не меняйте положения антенны.

- Подайте электропитание на автоматику и проверьте, чтобы светодиодные индикаторы **БЕСПРОВОДНОГО СОЕДИНЕНИЯ** мигали.

- Если индикаторы не мигают, выполните RESET («СБРОС») платы (см. процедуру).

- Вытащите батареи из аксессуаров.

- Выполните запоминание каждого отдельного компонента системы (см. технические инструкции на аксессуары).

- Выполните функциональные проверки (см. процедуру).

Процедура СБРОСА D

Нажмите и удерживайте кнопку СБРОСА около 10 секунд, пока светодиодные индикаторы **БЕСПРОВОДНОГО СОЕДИНЕНИЯ** не замигают.

ВАЖНО: при замене устройства системы необходимо произвести СБРОС и последующее ПОВТОРНОЕ ЗАПОМИНАНИЕ всех устройств системы.

Функциональные проверки

Подайте команду на начало движения автоматики (индикаторы на всех аксессуарах RIO мигнут* синим один раз).

Проверьте, чтобы RIO LX8WS были активны.



Создайте искусственную помеху для движения ворот и проверьте, чтобы устройства RIO PH8WS и/или RIO ED8W активировали предусмотренную функцию безопасности.

По завершении движения светодиодные индикаторы на всех аксессуарах RIO мигнут* красным, и устройства перейдут в РЕЖИМ ЭНЕРГОСБЕРЕЖЕНИЯ для сохранения заряда батарей.



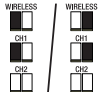

⚠ В режиме энергосбережения получение результатов ручной самодиагностики фотоэлементов (мигание светодиодных индикаторов синим) будет более медленным.

* Если этого не происходит, отключите сетевое электропитание и увеличьте дальность действия/мощность радиосигнала, установив переключку ③ в положение Н.





Устранение неисправностей

Сигнализация	Возможные причины	Устранение
	Нет сохраненных в памяти устройств RIO.	Выполните настройку устройств RIO.
	Фотоэлементы: а. обнаруживают препятствие; б. плохо выровнены; с. с разряженными батарейками.	а. Устраните препятствие. б. Выровняйте фотоэлементы. с. Поменяйте батареи.
	Чувствительный профиль не срабатывает.	Проверьте подключения и регулировки чувствительного профиля.

+ 

 Индикатор горит ровным светом,  Индикатор выключен,  Индикатор мигает,  Работает зуммер

Сигнализация	Возможные причины	Устранение
	RIOED8WS или RIOPH8WS не обменивается данными с RIOCN8WS	Проверьте эффективность передачи радиосигнала. Убедитесь в том, что батареи не разряжены.
	Батарейки одного или нескольких подключенных устройств радиуправления практически разряжены.	Проверьте состояние батареек подключенных беспроводных устройств и при необходимости замените их в течение 10 дней.

 Индикатор горит ровным светом,  Индикатор выключен,  Индикатор мигает,  Работает зуммер

Если батареи устройств RIOPH8WS и RIOED8WS почти полностью разряжены, зуммер издаст звуковой сигнал длительностью 10 секунд.

Если на блоке управления не используются функции, касающиеся RIOCN8WS, выключите и снова включите блок управления.

Нормы и стандарты

Изделие соответствует требованиям применимых директив, действовавших на момент изготовления.

RED - Компания-производитель CAME S.p.A. заявляет, что описанное в этом руководстве изделие соответствует требованиям директивы 2014/53/EU и британского технического регламента Radio Equipment Regulations 2017.

С полным текстом деклараций о соответствии регламентам ЕС (СЕ) и Великобритании (УКСА) можно ознакомиться на сайте www.came.com.

RIOCN8WS в сочетании с RIOED8WS и автоматикой (или блоком управления) с активированной функцией «Самодиагностики устройств безопасности» выполняет функции устройства безопасности 2-й категории (в соответствии с нормативом EN 954-1).

RIOCN8WS в сочетании с RIOED8WS выполняет функции устройства безопасности 2-й категории (в соответствии с нормативом EN 954-1).

УТИЛИЗАЦИЯ. Не выбрасывайте упаковку и устройство в окружающую среду. Утилизируйте их в соответствии с требованиями законодательства, действующего в стране установки. Компоненты, пригодные для повторного использования, отмечены специальным символом с обозначением материала.

СОДЕРЖАНИЕ ДАННОГО РУКОВОДСТВА МОЖЕТ БЫТЬ ИЗМЕНЕНО В ЛЮБОЕ ВРЕМЯ БЕЗ ПРЕДВАРИТЕЛЬНОГО УВЕДОМЛЕНИЯ. ВСЕ РАЗМЕРЫ ПРИВЕДЕНЫ В МИЛЛИМЕТРАХ, ЕСЛИ НЕ УКАЗАНО ИНОЕ.